

MZ18A

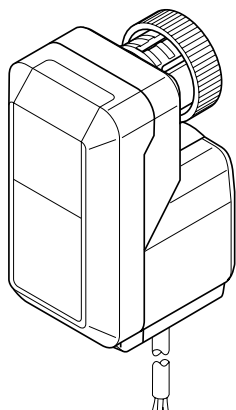

Привод для клапанов с аналоговым управлением

MZ18A привод с аналоговым управлением для небольших клапанов серий VZ22, VZ32 и VZ42.

Привод MZ18A используется для фэн-койлов, доводчиков - подогревателей или вторичных охладителей в зональных системах. Привод работает по сигналу контроллера 0–10V или 2–10V.

Отсутствие потенциометров или механических переключателей обеспечивает долгий срок службы привода. Точка полного закрытия самостоятельно регулируется благодаря функции автоматической синхронизации.

Привод обеспечивает точное позиционирование клапанов и регулировку расхода. Время полного хода - 150 секунд.

ТЕХНИЧЕСКИЕ ДАННЫЕ

Спец. номер	845-5100
Напряжение питания	24 VAC, ± 15%, 50/60 Hz
Потребляемая мощность	1,4 VA
Сигнал на входе	аналоговый 0-10 V, 2-10 V регулир. <0,1 mA
Действие	прямое/обратное (устанавливается)
Шток	6,5 мм
Время исполнения	150 сек при 50 Hz 120 сек при 60 Hz
Осевое усилие	180 N (для клапанов DN 15–20)
Класс защиты	IP 40 в соответствии с EN 60529
Класс изоляции	III в соответствии с EN 60730
Соединительный кабель	1,5 м
Зажимное кольцо	M 30 x 1,5
Допустимая температура	от 0 до +55 °C
Вес	0,4 кг
Клапаны	см. таблицу на последней странице

РАЗМЕРЫ мм

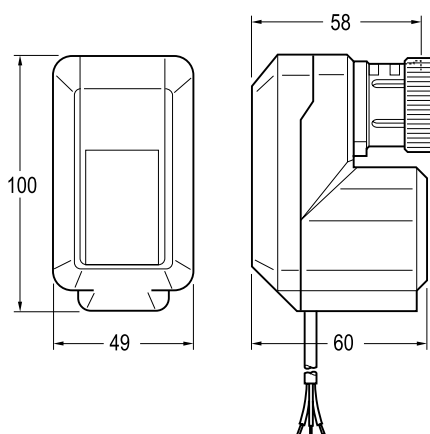

ПРИНЦИП ДЕЙСТВИЯ

Синхронный двигатель через шестерни передает поступательное движение в обоих направлениях на ось. Магнитная обратная связь ограничивает вращение шестерней при увеличении усилия привода.

Привод устанавливается на клапан при помощи зажимного кольца без дополнительных инструментов.

Техническое обслуживание не требуется. Комплект поставки включает кабель для подключения.

Позиционирование привода осуществляется микропроцессором, что обеспечивает точное управление.

Конечное положение определяется через функцию автоматической синхронизации.

Синхронизация проводится при подключении питания и каждый раз при достижении позиции 0 или 100% от перемещения штока. Во время синхронизации сигнал на входе привода игнорируется!

Движение штока привода показывает открытие или закрытие клапана. (Рисунок 1)

УСТАНОВКА

Положение привода

Привод можно устанавливать только над клапаном или сбоку. До установки привода убедиться, что клапан находится в нужном положении. (Рисунок 2)

Установка

Удалить защитную пластиковую крышку с клапана. Убедиться что привод в положении "открыт" (заводская установка). (Рисунок 3)

Привод устанавливать только вручную, без усилий и дополнительных инструментов, во избежание повреждения привода или клапана.

ПОДКЛЮЧЕНИЕ

Подключение осуществляется в соответствии с диаграммой на Рисунке 4.

Проверка работоспособности привода осуществляется путем изменения входного сигнала Y.

ПРИНЦИП ДЕЙСТВИЯ



Рисунок 1

УСТАНОВКА



Рисунок 2

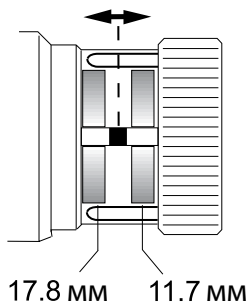

Рисунок 3

ПОДКЛЮЧЕНИЕ

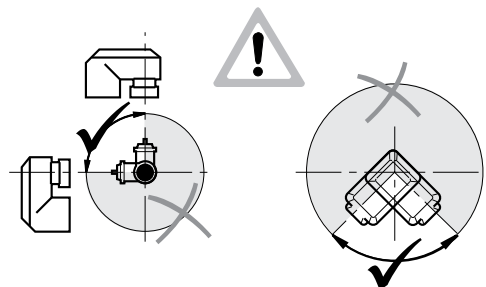

белый	=	COM (G0)
зеленый	=	Y (X)
коричневый	=	24 VAC (G)

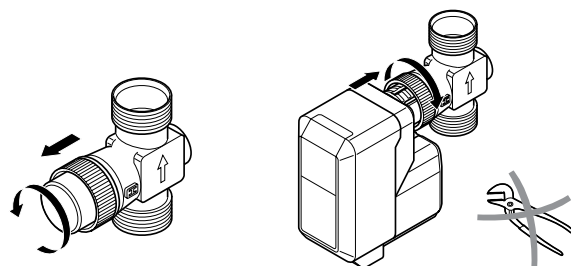
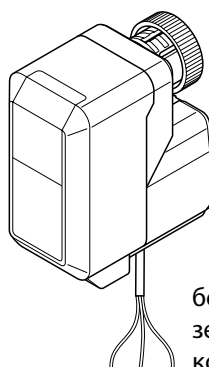
Рисунок 4

ПОЛОЖЕНИЕ МИКРОПЕРЕКЛЮЧАТЕЛЕЙ

Положение микропереключателей привода должно соответствовать типу клапана (2- или 3-ходовой), размеру клапана и выходному сигналу контроллера (0–10V или 2–10V), см. Рисунок 5.

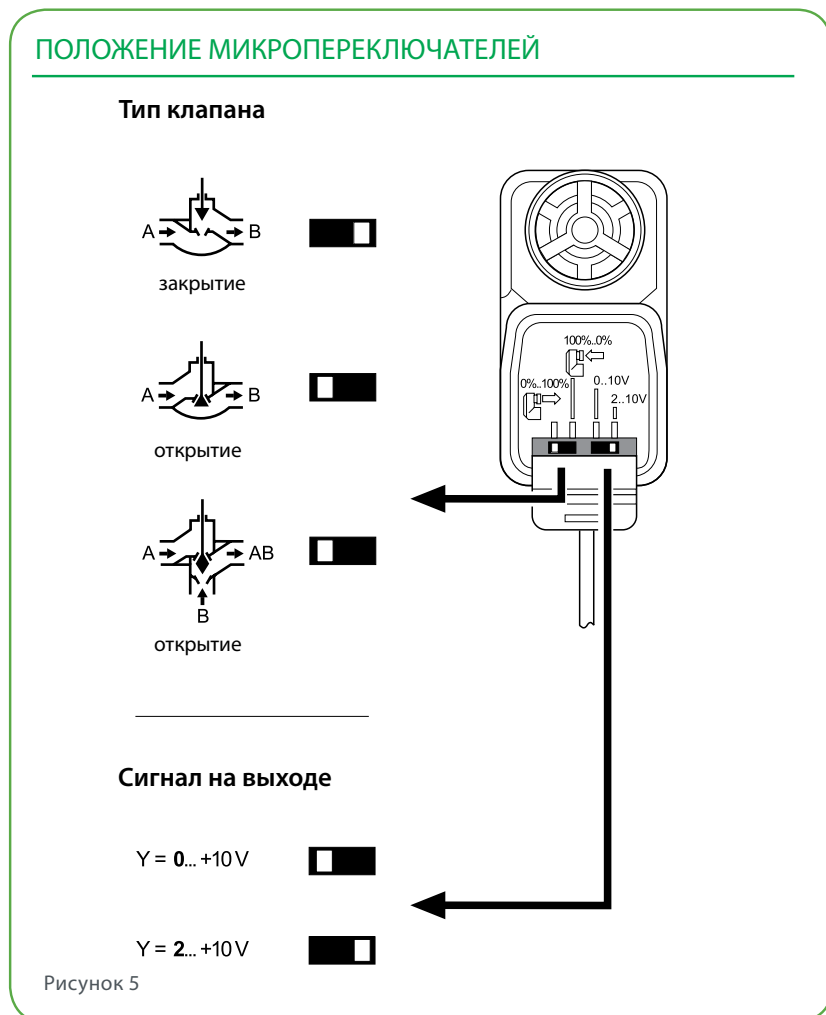

ДАННЫЕ ПО РАСХОДАМ И ДОПУСТИМОМУ ДАВЛЕНИЮ ЗАКРЫТИЯ

Двухходовые клапаны, VZ22

Клапан			Давление закрытия (кПа), приводы MZ18A, MZ18B, MZ18L (180 N)
DN	k_{vs}	Спец. номер TAC	
15	0.16	721-0702	1600
15	0.25	721-0706	1600
15	0.40	721-0710	1600
15	0.63	721-0714	1600
15	1.00	721-0718	1200
15	1.60	721-0722	1200
20	2.50	721-0726	400
20	4.00	721-0730	400

Трехходовые клапаны, VZ32

Клапан				Давление закрытия (кПа), приводы MZ18A, MZ18B, MZ18L (180 N)
DN	k_{vs} A-AB	B-AB	Спец. номер TAC	
15	0.25	0.16	731-0706	800
15	0.40	0.25	731-0710	800
15	0.63	0.40	731-0714	800
15	1.00	0.63	731-0718	250
15	1.60	1.00	731-0722	250
20	2.50	1.60	731-0726	240
20	4.00	2.50	731-0730	240

Трехходовые клапаны, VZ42

Клапан				Давление закрытия (кПа), приводы MZ18A, MZ18B, MZ18L (180 N)
DN	k_{vs} A-AB	B-AB	Спец. номер TAC	
15	0.40	0.25	741-0710	800
15	0.63	0.40	741-0714	800
15	1.00	0.63	741-0718	250
15	1.60	1.00	741-0722	250
20	2.50	1.60	741-0726	240
20	4.00	2.50	741-0730	240